

IROX

**SVEGLIA RADIO-
CONTROLLATO
(SEGNALE SVIZZERO "HBG")
CON TERMOMETRO
INTERNA**

MARS

MODO DI USO

IROX RC172 MANUAL (ITALIAN)
SIZE: W75 X H85 (mm)
BY EMILY TSOI 14/06/05
FILM 16/06/05

Regolazione dell'ora

* Premere **MODE**:

le ore lampeggiano.
Regolarle con i tasti
UP e **DOWN**.



* Premere **MODE** di nuovo: i minuti lampeggiano.
Regolarli con i tasti
UP e **DOWN**.

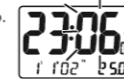

* Premere **MODE** di nuovo: gli anni lampeggiano.
Regolarli con i tasti
UP e **DOWN**.

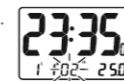

* Premere **MODE** di nuovo: i mesi lampeggiano.
Regolarli con i tasti
UP e **DOWN**.

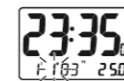

* Premere **MODE** di nuovo: i giorni lampeggiano.
Regolarli con i tasti
UP e **DOWN**.

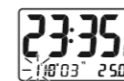

* Premere **MODE** un'ultima volta: l'affissione normale dell'ora appare.

30

Selezione del formato d'affissione 12 ore o 24 ore

* Premere "+" per passare dall'affissione 12 o 24 ore

NB : 1. se nessun tasto è premuto durante trenta secondi, il modo di regolazione manuale dell'ora si ferma automaticamente e l'affissione dell'ora / temperatura appare senza che nessun cambio sia registrato
2. Per accedere alla sfilata rapida, premere il tasto **UP** o **DOWN** durante 2 secondi

Calendario

Per cambiare l'affissione del giorno della settimana di una lingua a l'altra, premere il tasto - durante 3 secondi - l'affissione mostrerà la lingua attuale (GER per tedesco, ENG per inglese).
(1) "EN" per l'inglese - (2) "GE" per il tedesco - (3) "FR" per il francese - (4) "IT" per l'italiano - (5) "SP" per il spagnolo.
Mantenere il tasto - premuto durante 2 secondi per passare di una lingua a l'altra.

**Regolazione della sveglia
Regolazione della sveglia 1**

-Nell'affissione ALARM1

* Premere **MODE** durante circa 3 secondi : l'ora lampeggia. Regolarla con pressione dei tasti **UP** e **DOWN**.

* Premere **MODE** di nuovo : i minuti lampeggiano. Regolarli con pressione dei tasti **UP** e **DOWN**.

* Premere **MODE** di nuovo : la sveglia è attivata e il simbolo [🔔] s'affige.

31

Regolazione della sveglia 2

- Nell'affissione ALARM2

* Premere **MODE** durante circa 3 secondi : l'ora lampeggia. Regolarla con pressione dei tasti **UP** e **DOWN**.

* Premere **MODE** di nuovo : i minuti lampeggiano. Regolarli con pressione dei tasti **UP** e **DOWN**.

* Premere **MODE** di nuovo : la sveglia è attivata e il simbolo [🔔] s'affige.

Attivazione delle sveglie 1 e 2

* Premere **ALARM ON/OFF** per attivare la sveglia 1. Il simbolo [🔔] s'affige.

* Premere **ALARM ON/OFF** di nuovo per attivare la sveglia 2. Il simbolo [🔔] s'affige.

* Premere **ALARM ON/ OFF** di nuovo per attivare le sveglie 1 e 2 nello stesso tempo. I simboli [🔔] e [🔔] sono allo schermo.

* Premere **ALARM ON/OFF** di nuovo per disattivare le sveglie 1 e 2 nello stesso tempo. I simboli [🔔] e [🔔] non sono più allo schermo.

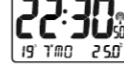
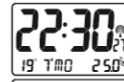

32

Attivazione della sveglia

Quando la sveglia _ suona, il simbolo [🔔] / [🔔] corrispondante lampeggia.

* Premere il tasto **ALARM ON/OFF** per fermare la sveglia

* Premere il tasto [🔔]. La sveglia si ferma e la luce posteriore s'attiva durante 5 secondi. Il segnale di sveglia a ripetizione z' lampeggia.

La sveglia suona di nuovo dopo 4 minuti.

* Se la sveglia non è fermata dopo 4 minuti, si fermerà automaticamente.

Regolazione e affissione del tempo internazionale

* Premere e mantenere il tasto **UP** durante 3 secondi. Il simbolo [🌐] s'affige.

* Premere e mantenere il tasto **MODE** durante 3 secondi nell'affissione Tempo/Temperatura internazionale. Il tempo internazionale può essere regolato come descritto sopra, premendo i tasti **UP** e **DOWN**.

* Premere il tasto **MODE** di nuovo per confermare le regolazioni del tempo internazionale.

* Premere e mantenere il tasto **UP** durante 3 secondi per è passare dell'affissione locale a l'internazionale.

Regolazione del tempo doppio

* Il tempo doppio può essere regolato con pressioni del tasto **MODE** durante 3 secondi nell'affissione Tempo Doppio. L'ora lampeggia per la regolazione.

* Premere **MODE** : l'ora lampeggia. Regolarla con pressioni dei tasti **UP** e **DOWN**.



33

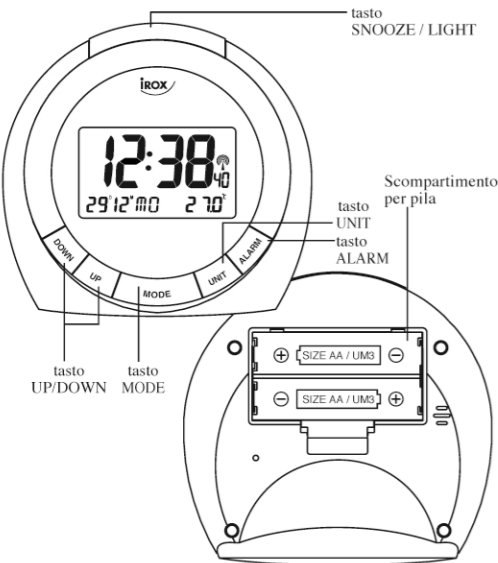

26

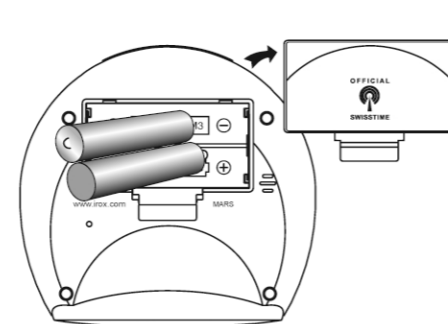

Installazione

Introdurre 2 pile tipo AA 1.5V (incl.) tenedo conto delle polarità.

27

INDICATORI SUL DISPLAY

INDICATORE	SIGNIFICATO	INDICATORE	SIGNIFICATO
🔔	SEGNALE RADIO	⚡	SCARSO SEGNALE RADIO
D	DATA	z'	RIPETIZIONE ATTIVATA
🕒	SECONDO FUSO ORARIO	M	MESE
PM	ORA POMERIDIANA	⚖	INDICAZIONE ORA LEGALE
AM	ORA ANTERMERIDIANA	°C	GRADI CELSIUS
°F	1° ORARIO DI SVEGLIA	°F	GRADI FAHRENHEIT
🕒	2° ORARIO DI SVEGLIA	DUAL TIME	DOPIO ORARIO

* Dopo aver inserito le batterie, il display LCD si attiverà e si udirà un breve segnale sonoro. L'orologio cercherà automaticamente il segnale radio. Occorrono dai 3 ai 5 minuti per completare l'operazione.



* Se il segnale radio viene ricevuto, l'orario e la data si regoleranno automaticamente e sul display apparirà il simbolo [🔔].



* Se il segnale radio non viene ricevuto, il display presenterà ora e temperatura, senza il simbolo [🔔]. L'orologio potrà essere regolato manualmente.



28

Selezione della modalità di visualizzazione

* Premere il tasto **MODE** per visualizzare il 1° orario di sveglia

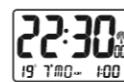

* Premere di nuovo il tasto **MODE** per visualizzare il 2° orario di sveglia

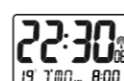

* Premere di nuovo il tasto **MODE** per passare in visualizzazione SECONDO ORARIO



* Premere di nuovo il tasto **MODE** per passare in visualizzazione TEMPERATURA



Impostazione manuale dell'orario

La data e l'orario possono essere impostati manualmente premendo il tasto **MODE** per 3 secondi, quando sul display non appare il simbolo [🔔].

29

* Premere nuovamente il tasto **MODE**: i minuti lampeggeranno e potranno essere impostati usando i tasti **UP** e **DOWN**.



* Premere un'ultima volta il tasto **MODE** per confermare l'impostazione

Illuminazione

* Premendo il tastone **SNOOZE/LIGHT** il display si illuminerà e si spegnerà automaticamente dopo 5 secondi.

Temperatura

* Nella modalità di visualizzazione TEMPERATURA, premere il tasto [UNIT] per scegliere tra la temperatura Celsius o Fahrenheit.



Ricezione del segnale radio HBG

L'orologio riceve automaticamente il segnale radio HBG ogni ora. In ogni caso, potrete forzare la ricerca del segnale premendo il tasto [UNIT] per 3 secondi. Normalmente occorrono 3-5 minuti per ricevere il segnale: se questo è avvenuto, sul display apparirà il simbolo [🔔].

34

Dati tecnici

Temperatura interna	: 0°C a +50°C (32°F a +122°F)
Risoluzione	: 0,1°C 0,2°F
Ciclo di misura	: ca. 1 minuto
Alimentazione	: 2x pile UM-3 "AA" 1,5V
Peso	: 164g (senza pile)
Dimensioni	: 102 x 98 x 38 mm

Indicazioni di mantenimento

1. Preservare l'apparecchio dell'umidità e della polvere, evitare gli scontri e temperature estreme. Per pulirlo, utilizzare uno straccio morbido e secco senza prodotti di pulizia.
2. Non procedere ad alcun intervento (riparazioni...) dentro l'apparecchio; altrimenti la garanzia sarà annullata.
3. Utilizzare solo nuove pile e non mescolare nuove pile con vecchie.



Attenzione ! Eliminate le batterie usate in modo sicuro ed ecologico.

35